



Uživatelská příručka

© 2015 Hewlett-Packard Development
Company, L.P.

HDMI, logo HDMI a High-Definition Multimedia Interface jsou ochranné známky nebo registrované ochranné známky společnosti HDMI Licensing LLC. Microsoft a Windows jsou registrované ochranné známky skupin společnosti Microsoft.





Informace zde obsažené mohou být bez upozornění změněny. Veškeré záruky poskytované společností HP na produkty a služby jsou uvedeny ve výslovných prohlášeních o záruce, která doprovázejí jednotlivé produkty a služby. Žádná z informací uvedených v tomto dokumentu nezakládá právo na rozšířenou záruční lhůtu. Společnost HP není odpovědná za technické ani redakční chyby nebo opomenutí, jež tento dokument obsahuje.

První vydání: únor 2015

Číslo dokumentu: 799857-221a

0 této příručky

Tato příručka obsahuje informace o funkcích monitorů a jejich nastavení a technické údaje monitorů.

-
-  **VAROVÁNÍ!** Text označený tímto způsobem znamená, že nerespektování uvedených pokynů může vést ke zranění nebo k ohrožení života.
 -  **UPOZORNĚNÍ:** Text označený tímto symbolem informuje, že nerespektování uvedených pokynů může vést k poškození zařízení nebo ke ztrátě dat.
 -  **POZNÁMKA:** Text označený tímto symbolem poskytuje důležité doplňující informace.
 -  **TIP:** Text zdůrazněný tímto způsobem poskytuje užitečné rady.
-



Tento produkt obsahuje technologii HDMI.

Obsah

1 Vlastnosti produktu	1
Displeje HP Z	1
2 Bezpečnostní pokyny a údržba	3
Důležité bezpečnostní informace	3
Pokyny pro údržbu	3
Čištění monitoru	4
Přeprava monitoru	4
3 Nastavení monitoru	5
Při nastavování monitoru postupujte opatrně	5
Instalace podstavce	5
Komponenty na zadní straně	7
Připojení kabelů	9
Ovládací prvky na čelním panelu	13
Nastavení monitoru	15
Zapnutí monitoru	17
Připojení zařízení USB	18
Odstranění podstavce monitoru	19
Montáž monitoru	19
Montáž monitoru na montážní úchyt	19
Vyhledání sériového a produktového čísla	21
Instalace kabelového zámku	21
4 Ovládání monitoru	22
Software a nástroje	22
Informační soubor	22
Soubor Image Color Matching (Korekce Barev)	22
Instalace souborů .INF a .ICM	23
Instalace z disku	23
Stažení z webu	23
Použití obrazovkové nabídky OSD	23
Použití funkcí Picture-in-Picture (PIP) a Picture-beside-Picture (PBP)	24
Multistreaming na portu DisplayPort	25
Použití režimu automatického spánku	26

Dodatek A Technické údaje	27
Full HD/QHD modely 23,8 palců	27
Model 24 palců	27
Model QHD 25 palců	28
Model QHD 27 palců	29
Zjištění předvoleb rozlišení obrazu	29
Model Full HD 23,8 palců	29
Model 24 palců	30
Modely QHD 23,8 palce/25 palců/27 palců	30
Videoformáty HD	31
 Dodatek B Podpora a odstraňování problémů	 32
Řešení obecných potíží	32
Uzamčení tlačítek	33
Podpora produktu	33
Příprava na volání technické podpory	33
 Dodatek C Zásady týkající se kvality monitoru LCD a pixelů	 34
 Dodatek D Usnadnění	 35
Podporované pomocné technologie	35
Kontakt zákaznické podpory	35

1 Vlastnosti produktu

Displeje HP Z

Charakteristické vlastnosti monitoru:

- Displej o úhlopříčce 60 cm (23,8 palců Full HD) s rozlišením 1920 x 1080 plus podpora zobrazení na celou obrazovku pro nižší rozlišení; uživatelské nastavení velikosti umožňuje zobrazit obrázky v maximální velikosti při zachování původního poměru stran
- Displej o úhlopříčce 60 cm (23,8 palce QHD) s rozlišením 2560 x 1440 bodů s podporou režimu celoplošného zobrazení při nižších rozlišeních pro maximální velikost obrázků umožňuje změnu velikosti uživatelem při udržení původního poměru stran
- Displej o úhlopříčce 61 cm (24 palců) s rozlišením 1920 x 1200 plus podpora zobrazení na celou obrazovku pro nižší rozlišení uživatelské nastavení velikosti umožňuje zobrazit obrázky v maximální velikosti při zachování původního poměru stran
- Displej o úhlopříčce 63,44 cm (25 palců) s rozlišením 2560 x 1440 plus podpora zobrazení na celou obrazovku pro nižší rozlišení uživatelské nastavení velikosti umožňuje zobrazit obrázky v maximální velikosti při zachování původního poměru stran
- Displej o úhlopříčce 68,47 cm (27 palců) s rozlišením 2560 x 1440 plus podpora zobrazení na celou obrazovku pro nižší rozlišení uživatelské nastavení velikosti umožňuje zobrazit obrázky v maximální velikosti při zachování původního poměru stran
- Matný panel s podsvícením diodami LED
- Technologie širokoúhlého zobrazení umožňující pohled z polohy v sedě nebo ve stoje, nebo při pohybu ze strany do strany
- Možnost naklápění
- Vybavení otočným čepem umožňující otáčet obrazovku ze zobrazení na šířku na zobrazení na výšku
- Možnosti nastavení otočení a výšky
- Oddělitelný stojánek pro flexibilní instalaci panelu monitoru
- Zařízení HP Quick Release 2 pro rychlou montáž panelu monitoru na podstavec jednoduchým zacvaknutím, a pro vyjmutí správným přesunutím uvolňovacího jazýčku
- Video vstupy DVI-D, DisplayPort a Mini DisplayPort
- Jeden video vstup HDMI (High-Definition Multimedia Interface) s MHL (Mobile High-Definition Link)
- Funkce PIP umožňující zobrazit vstupy DVI, DisplayPort a HDMI v malém sekundárním okénku nebo po straně hlavního okna
- Konektor zvukového výstupu (sluchátka)
- Rozbočovač USB 3.0 s jedním portem pro odchozí data (připojuje se k počítači) a čtyřmi porty pro příchozí data (připojují se k zařízením USB)
- Kabel USB určený pro připojení rozbočovače USB monitoru ke konektoru USB na počítači
- Šest předních tlačítek Touch Key
- Podporuje volitelný panel s reproduktory HP

- Podpora technologie Plug and play, pokud ji podporuje váš operační systém
- Bezpečnostní slot na zadní straně monitoru pro volitelný uzamykací kabel
- Systém pro uspořádání kabelů a šňůr
- Jednoduché nastavení a optimalizace zobrazení On-Screen Display (OSD) v několika jazycích
- Software HP Display Assistant pro úpravu nastavení monitoru a aktivaci funkcí ochrany proti krádeži (více informací naleznete v *Uživatelské příručce softwaru HP Display Assistant*, obsaženém na disku s monitorem)
- Ochrana proti kopírování HDCP (High-Bandwidth Digital Content Protection) na všech digitálních vstupech
- Disk se softwarem a dokumentací obsahující ovladače monitoru a dokumentaci k produktu
- Funkci úspory energie splňující požadavky na omezení spotřeby elektrické energie



POZNÁMKA: Informace o bezpečnosti a směrnicích naleznete v *Důležitých informacích o produktu*, dodaných na mediálním disku – je-li součástí dodávky – nebo v sadě dokumentace. Chcete-li vyhledat aktualizace uživatelské příručky pro svůj produkt, přejděte na stránku <http://www.hp.com/support> a vyberte svou zemi. Vyberte možnost **Soubory ke stažení a ovladače** poté postupujte podle pokynů na obrazovce.

2 Bezpečnostní pokyny a údržba

Důležité bezpečnostní informace

Součástí monitoru je síťový napájecí kabel. Použijete-li jiný kabel, i v tomto případě použijte pouze napájení a připojení odpovídající tomuto monitoru. Informace o správné sadě napájecího kabelu k použití s monitorem získáte v kapitole *Důležité informace o produktu*, která je součástí disku s médii, pokud je k dispozici, nebo v sadě s dokumentací.

VAROVÁNÍ! Aby nedošlo k úrazu elektrickým proudem nebo poškození zařízení, postupujte následovně:

- Napájecí kabel zapojte vždy do snadno přístupné zásuvky.
- Odpojte napájení z počítače vytažením napájecího kabelu ze zásuvky střídavého proudu.
- Je-li dodán napájecí kabel s tříkolíkovou zástrčkou, zapojte jej do uzemněné tříkolíkové zásuvky. Funkci zemnicího kolíku napájecího kabelu nevyřazujte – například připojením dvoukolíkového adaptéru. Zemnicí kolík je důležitým bezpečnostním prvkem.

Z bezpečnostních důvodů na napájecí kabely či šňůry nic nepokládejte. Uspořádejte je tak, aby na ně nikdo nemohl nedopatřením šlápnout nebo o ně zakopnout. Netahejte za kabely a šňůry. Při vytahování ze zásuvky uchopte kabel za zástrčku.

Pokud se chcete vyhnout vážným poraněním, přečtěte si *Příručku bezpečné a pohodlné obsluhy*. Popisuje správné nastavení pracovní stanice, správné držení těla a zdravotní a pracovní návyky pro uživatele počítačů a obsahuje důležité informace o bezpečném používání elektrických a mechanických zařízení. Tuto příručku najdete na webové adrese <http://www.hp.com/ergo>.

UPOZORNĚNÍ: Z důvodu ochrany monitoru i počítače připojte všechny síťové šňůry počítače a jeho periferních zařízení (například monitoru, tiskárny, skeneru) k některému typu zařízení pro ochranu před přepětím, jako je například prodlužovací kabel nebo nepřerušitelný zdroj napájení (UPS). Ne všechny prodlužovací kabely poskytují ochranu před přepětím; prodlužovací kabely, které tuto ochranu poskytují, musí nést zvláštní označení. Použijte prodlužovací kabel, jehož výrobce nabízí záruku ve formě výměny, pokud dojde k poškození, abyste měli možnost zařízení v případě selhání ochrany proti přepětí vyměnit.

Jako podstavec pod váš monitor HP použijte vhodný nábytek odpovídajících rozměrů.

VAROVÁNÍ! LCD monitory nevhodně umístěné na skříňkách, knihovnách, policích, stolcích, reproduktorech, bednách nebo vozících mohou spadnout a způsobit úraz.

Při rozvádění všech kabelů připojených k LCD monitoru je třeba dbát na to, aby za ně nebylo možné nechtěně zatáhnout, zachytit je nebo o ně zakopnout.

POZNÁMKA: Tento produkt je vhodný pro účely zábavy. Zvažte umístění displeje do kontrolovaného dobře osvětleného prostředí, aby nedošlo k rušení okolním světlem a jasnými povrchy, které mohou způsobit rušivé odrazy z obrazovky.

Pokyny pro údržbu

Zdokonalení výkonu a prodloužení životnosti monitoru:

- Neotevírejte kryt monitoru ani se nepokoušejte vlastními silami produkt opravit. Používejte pouze ovládací prvky uvedené v uživatelské příručce. Pokud monitor nefunguje správně nebo pokud došlo

k jeho pádu nebo poškození, obraťte se na autorizovaného prodejce nebo servisní středisko společnosti HP.

- Použijte pouze napájecí zdroj a připojení, které je vhodné pro tento monitor, jak je uvedeno na štítku na zadní straně monitoru.
- Celkový proudový odběr produktů připojených k zásuvce nesmí přesáhnout proudovou kapacitu příslušné elektrické zásuvky a celkový proudový odběr produktů připojených ke kabelu nesmí přesáhnout proudovou kapacitu příslušného kabelu. Informace o proudovém odběru (AMPS nebo A) naleznete na štítku každého zařízení.
- Umístěte monitor blízko zásuvky, která je snadno přístupná. Při odpojování kabelu monitoru uchopte pevně zástrčku a vytáhněte ji ze zásuvky. Nikdy neodpojujte monitor táhnutím za kabel.
- Pokud monitor nepoužíváte, vypněte ho. Životnost monitoru lze podstatně prodloužit, pokud používáte program spořiče obrazovky a monitor, pokud ho nepoužíváte, vypínáte.



POZNÁMKA: Monitory s „vypáleným obrazem“ nejsou kryty zárukou společnosti HP.

- Štěrby a otvory ve skříni monitoru jsou určeny k ventilaci. Tyto otvory nesmí být zakryty ani jinak blokovány. Nikdy nestrkejte žádné předměty do štěrbin nebo otvorů ve skříni monitoru.
- Chraňte monitor před pádem a neumísťujte ho na nestabilní povrch.
- Na napájecí kabel nic nepokládejte. Nešlapejte na kabel.
- Monitor by měl být na dobře větraném místě a neměl by být vystaven nadměrnému světlu, horku ani vlhku.
- Při odeírání patky stojánu monitoru je nutné položit monitor přední stranou dolů na měkkou podložku, aby se nepoškrábal, nepoškodil nebo nerozbil.

Čištění monitoru

1. Vypněte monitor a odpojte napájecí kabel od zadní části jednotky.
2. Měkkým, antistatickým, čistým hadříkem otřete prach na obrazovce a krytu monitoru.
3. Při situacích vyžadujících náročnější čištění použijte roztok 50/50 vody a isopropyl alkoholu.



UPOZORNĚNÍ: Roztok nastříkejte na vlhký hadřík a jemně otřete povrch obrazovky. Nikdy nestříkejte roztok přímo na povrch obrazovky. Může proniknout za rámeček a poškodit elektroniku.

UPOZORNĚNÍ: Nepoužívejte pro čištění obrazovky ani skříně monitoru čisticí látky, které obsahují jakékoliv materiály na bázi ropy, například benzen, ředidlo, ani žádné jiné těkavé látky. Tyto chemické látky mohou monitor poškodit.

Přepava monitoru

Původní obalovou krabici si uschovejte. Je možné, že ji budete potřebovat při přepravě monitoru.

3 Nastavení monitoru

Chcete-li instalovat monitor, zkontrolujte, zda je vypnuto napájení monitoru, počítače a dalších připojených zařízení, a poté postupujte podle následujících pokynů.

 **POZNÁMKA:** Ujistěte se, zda je hlavní vypínač napájení na zadním panelu monitoru v poloze vypnuto. Hlavní vypínač napájení vypíná veškeré napájení monitoru.

Při nastavování monitoru postupujte opatrně

Nedotýkejte se povrchu LCD panelu, mohlo by to vést k jeho poškození. Tlak na panel může mít za následek nerovnoměrnost barev nebo změnu orientace tekutých krystalů. Pokud k tomu dojde, obrazovka se do normálního stavu sama nevrátí.

Pokud instalujete podstavec, položte monitor obrazovkou dolů na plochý povrch pokrytý ochranným pěnovým podkladem nebo hladkou (nedrsnou) látkou. Tím zabráníte poškrábání, poškození nebo zlomení obrazovky a poškození tlačítek na předním panelu.



 **POZNÁMKA:** Váš monitor se může od monitoru na obrázku lišit.

Instalace podstavce

 **UPOZORNĚNÍ:** Nedotýkejte se povrchu LCD panelu. Tlak na panel může mít za důsledek nestejnou barevnost nebo změnu orientace tekutých krystalů. Pokud toto nastane, obrazovka se do normálního stavu sama nevrátí.

 **TIP:** Zvažte umístění displeje, protože od rámečku by se mohlo odrážet okolní světlo a jasné povrchy.

Displej používá montážní držák HP Quick Release 2 pro snadnou montáž monitoru. Montáž panelu na podstavec:



1. Položte panel monitoru čelem dolů na rovný povrch, pokrytý čistou, suchou látkou.
2. Zasuňte horní část montážní desky (1) na podstavec pod horní patku výřezu v zadní části panelu.
3. Spusťte spodní část montážní desky podstavce (2) do výřezu, až se zacvakne na místo.

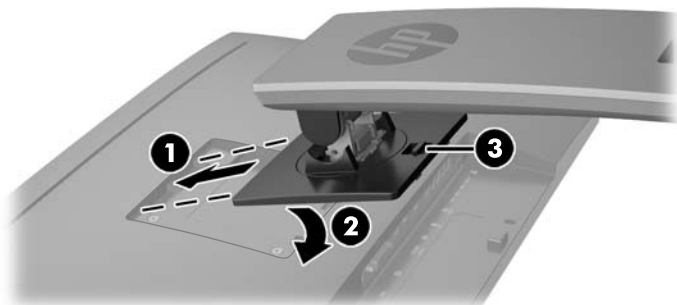

4. Západa HP Quick Release 2 po zajištění podstavce ve správné poloze zaskočí.

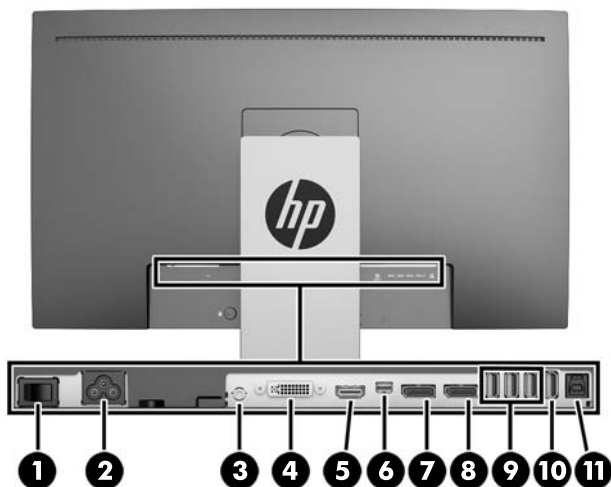

Komponenty na zadní straně



Komponenta	Ikona	Funkce
1 Hlavní vypínač napájení		Vypíná veškeré napájení monitoru. POZNÁMKA: Přepnutí vypínače do polohy Off (Vypnuto) způsobí, že monitor dosáhne nejnižšího stavu napájení v době, kdy se nepoužívá.
2 Napájecí konektor		Slouží k připojení napájecího kabelu střídavého proudu k monitoru.
3 Audio-out		Slouží k připojení sluchátek nebo volitelného audiopanelu pro displeje HP k monitoru.
4 DVI-D		Slouží k připojení kabelu DVI-D do monitoru.
5 HDMI (MHL)	HDMI (MHL)	Slouží k připojení HDMI nebo MHL kabelu od zdrojového zařízení k monitoru.
6 Mini-DisplayPort	D	Slouží k připojení Mini-DisplayPort kabelu od zdrojového zařízení k monitoru.
7 DisplayPort IN	D IN	Slouží k připojení DisplayPort kabelu od zdrojového zařízení k monitoru.
8 DisplayPort OUT	D OUT	Slouží ke spojení DisplayPort kabelu od primárního k sekundárnímu monitoru.
9 USB 3.0 Standard pro příchozí data (3)		Slouží k připojení volitelných zařízení USB k monitoru.

Komponenta	Ikona	Funkce
10 USB 3.0 Rychlé nabíjení pro příchozí data (1)		Slouží k připojení a a nabíjení volitelných zařízení USB na baterie.
11 Odchozí USB 3.0		Slouží k připojení USB kabelu od zdrojového zařízení k monitoru.

Připojení kabelů

 **POZNÁMKA:** Monitor je dodáván s vybranými kabely. Ne všechny kabely uvedené v této části jsou dodávány s monitorem.

1. Umístěte monitor na vhodné dobře větrané místo do blízkosti počítače.
2. Kabely před připojením protáhněte otvorem pro vedení kabelů uprostřed podstavce.

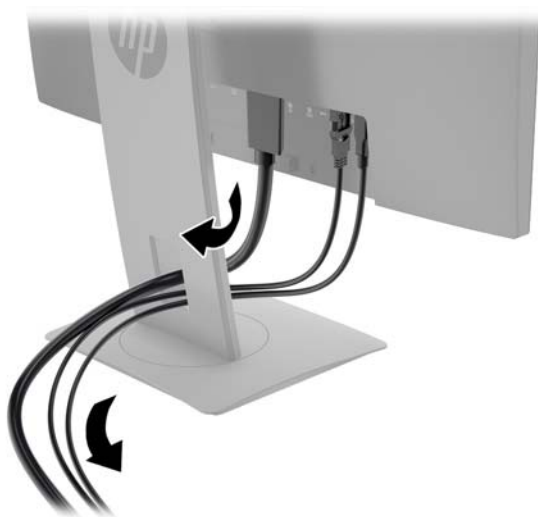

3. Připojte videokabel.

 **POZNÁMKA:** Monitor automaticky určí, které vstupy obsahují platné videosignály. Vstupy mohou být vybrány stiskem tlačítka **Další vstup** na předním panelu nebo na displeji On-Screen Display (OSD) stisknutím tlačítka **Menu** (Nabídka) a výběrem možnosti **Input Control** (Ovládání vstupu).

- Jeden konec kabelu DVI-D připojte do konektoru DVI-D na zadní straně monitoru a druhý konec do konektoru DVI-D na zdrojovém zařízení.

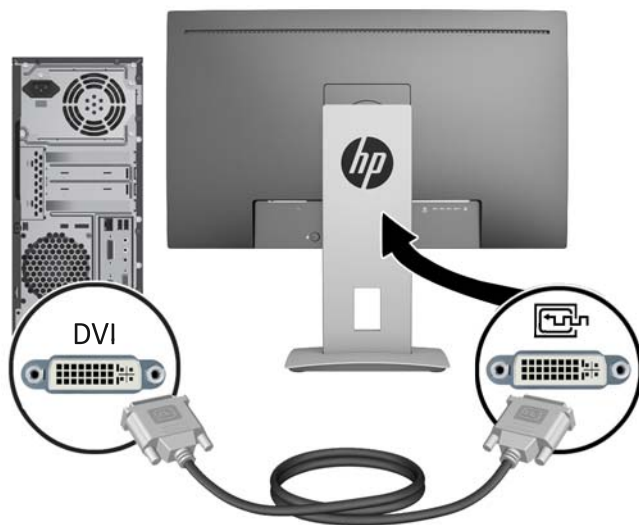

- Jeden konec kabelu DisplayPort připojte do konektoru DisplayPort IN na zadní straně monitoru a druhý konec do konektoru DisplayPort na zdrojovém zařízení.

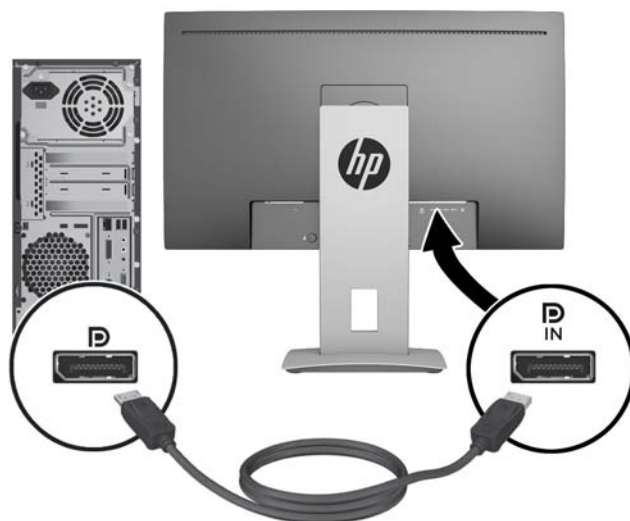

- Jeden konec kabelu Mini-DisplayPort připojte do konektoru Mini-DisplayPort na zadní straně monitoru a druhý konec do konektoru DisplayPort na zdrojovém zařízení.

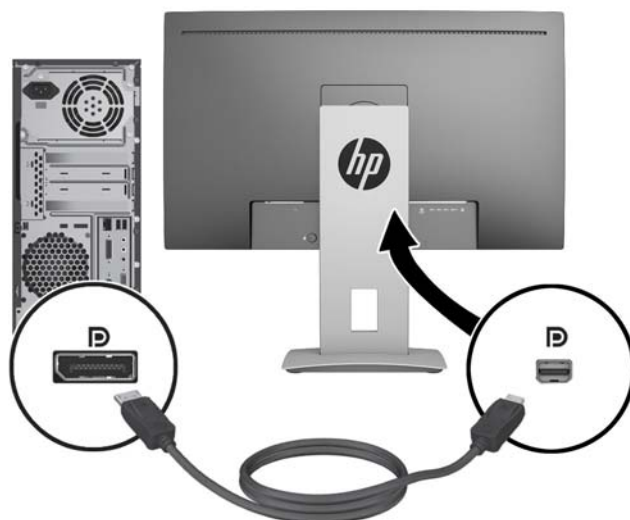

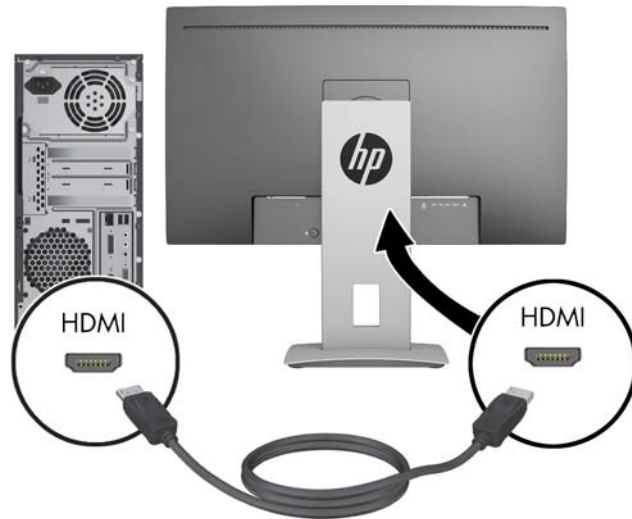

- Kabelem HDMI propojte příslušný port HDMI na zadní straně monitoru se zdrojovým zařízením.



- Kabelem MHL propojte port HDMI (MHL) na zadní straně monitoru a port mikro USB na zdrojovém zařízení s podporou standardu MHL, například s chytrým telefonem nebo tabletem, abyste mohli obsah z mobilního zařízení sledovat na obrazovce svého monitoru.

 **POZNÁMKA:** Video MHL je omezeno na výstupní rozlišení mobilního zařízení.

 **POZNÁMKA:** Konektor MHL také nabíjí mobilní zařízení MHL při připojení a vysílání.

 **POZNÁMKA:** Můžete také připojit kabel HDMI mezi portem HDMI MHL na monitoru a zdrojovým zařízením HDMI.

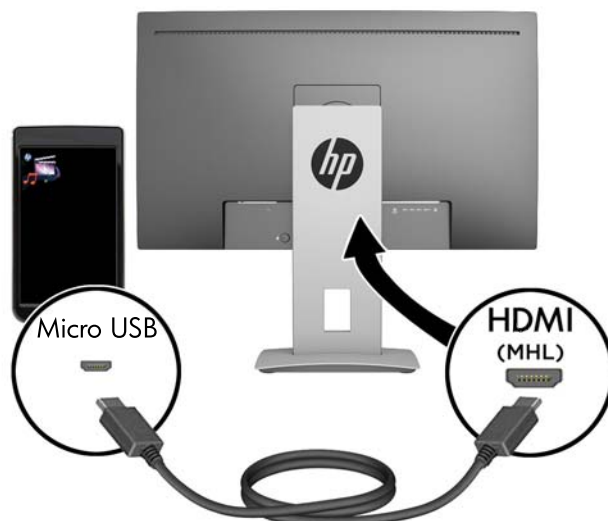

4. Kabel USB typu B pro odchozí připojení zapojte do konektoru USB pro odchozí připojení na zadní straně monitoru a konektor typu A kabelu zapojte do portu USB pro příchozí připojení na zdrojovém zařízení.

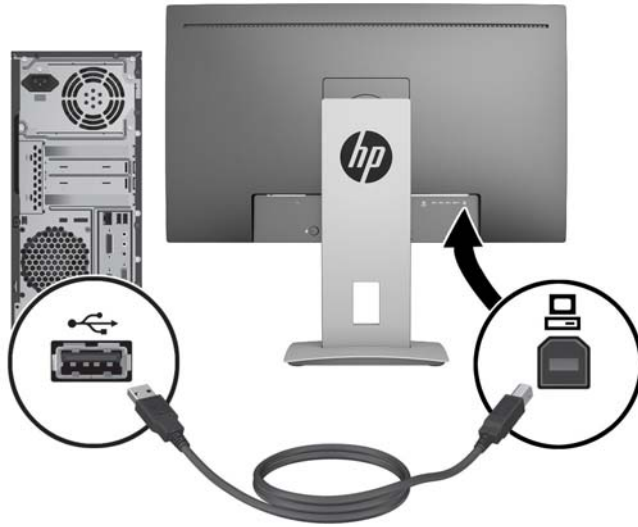

5. Připojte jeden konec přibaleného audio kabelu k audio konektoru na monitoru a druhý konec ke konektoru zvukového výstupu na zadním panelu zdrojového zařízení.

6. Jeden konec napájecího kabelu střídavého proudu zapojte do napájecího konektoru umístěného na zadní části monitoru a druhý konec do zásuvky střídavého proudu.

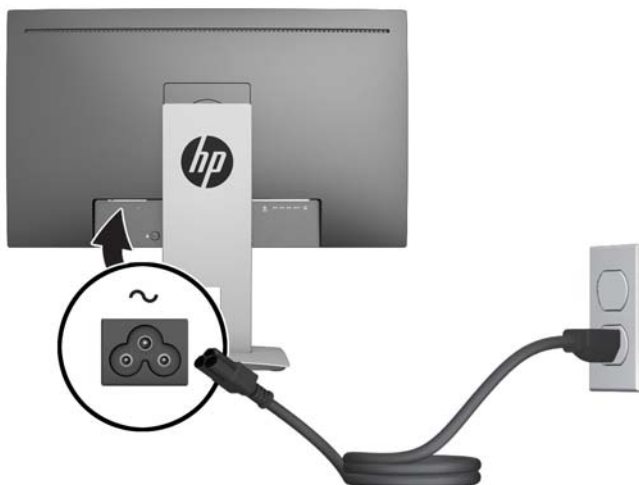

VAROVÁNÍ! Aby nedošlo k úrazu elektrickým proudem nebo poškození zařízení, postupujte následovně:

Neodpojujte zemnicí kolík v napájecím kabelu. Zemnicí zástrčka plní důležitou bezpečnostní funkci.

Napájecí kabel zapojujte pouze do uzemněné a volně přístupné zásuvky elektrické sítě.

Odpojte napájení ze zařízení vytažením napájecího kabelu ze zásuvky střídavého proudu.

Z bezpečnostních důvodů na napájecí kabely či šňůry nic nepokládejte. Uspořádejte je tak, aby na ně nikdo nemohl nedopatřením šlápnout nebo o ně zakopnout. Netahejte za kabely a šňůry. Při vytahování ze zásuvky uchopte kabel za zástrčku.

Ovládací prvky na čelním panelu

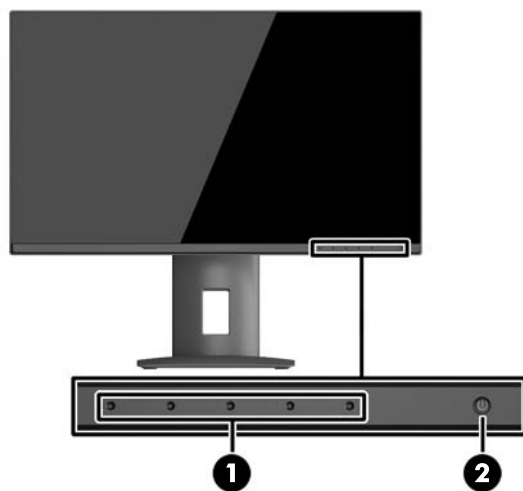

Ovládání	Funkce
1	Funkční tlačítka
	Tato tlačítka slouží k procházení nabídkou OSD v závislosti na kontrolkách vedle tlačítek, které se aktivují při otevření nabídky OSD.
2	Tlačítko napájení
	Slouží k zapnutí a vypnutí monitoru.
	POZNÁMKA: Ujistěte se, zda je hlavní vypínač na zadní straně monitoru v poloze On (Zapnuto), čímž se monitor zapne.



POZNÁMKA: Chcete-li zobrazit simulátor nabídky OSD, navštivte knihovnu HP Customer Self Repair Services Media Library na adrese <http://www.hp.com/go/sml>.

Nastavení monitoru

1. Skloňte obrazovku monitoru dopředu nebo dozadu tak, aby vyhovovala úrovni očí.

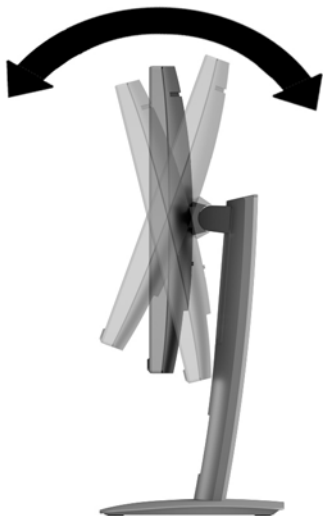

2. Nejvhodnější úhel pohledu nastavte natočením monitoru vlevo nebo vpravo.



3. Upravte výšku monitoru tak, aby se vám pohodlně pracovalo. Horní okraj rámu monitoru by neměl být umístěn výše, než jsou vaše oči. Pro uživatele s dioptrickými brýlemi může být pohodlnější umístit monitor nízko a sklopit jej dozadu. Upravujte polohu monitoru v závislosti na tom, jak měníte polohu těla v průběhu pracovního dne.



4. Pro přizpůsobení monitoru své aplikaci jej otočte z vodorovné polohy do svislé.
- a. Nastavte monitor do nejvyšší polohy a co nejvíce jej sklopte dozadu (1).
 - b. Monitorem otočte o 90° z vodorovné do svislé orientace ve směru hodinových ručiček nebo proti směru hodinových ručiček (2).

⚠ UPOZORNĚNÍ: Pokud monitor není při otáčení v nejvyšší poloze a co nejvíce sklopen, přijde spodní pravý roh monitoru do kontaktu se základnou, což může způsobit poškození monitoru.

Pokud instalujete na monitor volitelný panel s reproduktory, před instalací otočte monitor na stranu. Při otáčení může panel s reproduktory přijít do kontaktu se základnou a hrozí poškození monitoru nebo panelu s reproduktory.

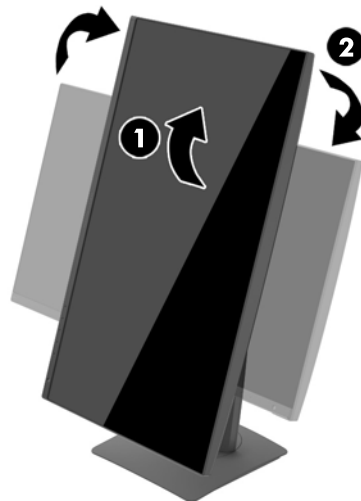

 **POZNÁMKA:** Chcete-li zobrazit informace na obrazovce v režimu na výšku, můžete si nainstalovat software HP Display Assistant obsažený na disku se softwarem a dokumentací. Do režimu na výšku lze také otočit polohu nabídky OSD. Pro otočení nabídky OSD ji zpřístupněte stiskem tlačítka **Menu** (Nabídka) na předním panelu, výběrem položky **OSD Control** (Nastavení OSD) z nabídky a potom vyberte možnost **OSD Rotation** (Otáčení OSD).

Zapnutí monitoru

1. Přepněte hlavní vypínač na zadní straně monitoru do polohy On (Zapnuto).
2. Stisknutím tlačítka napájení zapnete počítač.
3. Stiskněte tlačítko napájení na přední straně monitoru.

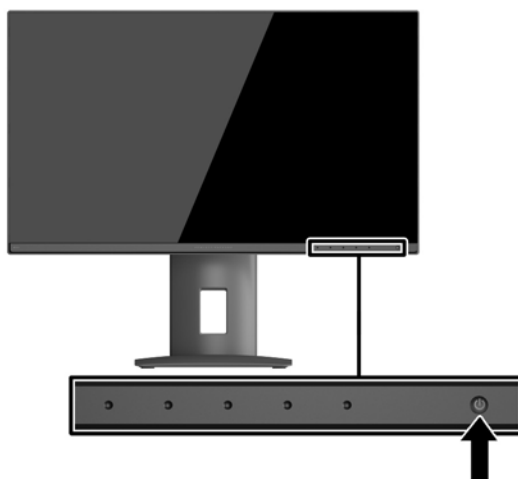

 **UPOZORNĚNÍ:** U monitorů, na kterých je po dlouhou dobu zobrazen stále stejný statický obraz, může dojít ke zničení vypálením obrazu.* Chcete-li předejít zničení svého monitoru vypálením obrazu, měli byste vždy aktivovat aplikaci spořiče obrazovky nebo monitor při delší nečinnosti vypínat. Zadržení obrazu je stav, ke kterému může dojít na každé obrazovce LCD. Monitory s „vypáleným obrazem“ nejsou kryty zárukou společnosti HP.

* Dlouhou dobou se rozumí 2 hodin statického obrazu.

 **POZNÁMKA:** Pokud stisknutí tlačítka napájení nemá žádný účinek, je možné že je zapnuta funkce Power Button Lockout. Tuto funkci vypnete, když stisknete tlačítko napájení monitoru po dobu 10 sekund.



 **POZNÁMKA:** V nabídce OSD můžete vypnout LED napájení. Stiskněte tlačítko **Menu** Na přední straně monitoru a vyberte možnosti **Power Control** (Řízení napájení) > **Power LED** (Kontrolka napájení) > **Off** (Vypnout).

Po zapnutí monitoru je po dobu pěti sekund zobrazena zpráva o jeho stavu. Zpráva uvádí, který vstup je aktuálně aktivním signálem, stav nastavení zdroje automatického zapínání (zapnuto nebo vypnuto; výchozí nastavení je zapnuto), aktuální přednastavené rozlišení displeje a doporučené přednastavené rozlišení displeje.

Monitor automaticky vyhledává na vstupech signálu aktivní vstup a použije jej pro zobrazení.

Připojení zařízení USB

Porty USB slouží k připojení zařízení, jako je například digitální fotoaparát, klávesnice USB nebo myš USB. K dispozici jsou čtyři porty USB pro příchozí data na monitoru. Tři z portů USB pro příchozí data poskytují standardní připojení USB. Jeden z portů USB pro příchozí data poskytuje připojení USB a rychlé nabíjení pro jakékoli z baterie napájené zařízení USB.

Součást	Ikona	Funkce
Konektory USB 3.0 Standard pro příchozí data (3)		Připojuje volitelná zařízení USB k monitoru.
Konektor USB 3.0 Rychlé nabíjení pro příchozí data (1)		Slouží k připojení a nabíjení volitelných zařízení USB na baterie

 **POZNÁMKA:** Aby byly porty USB na monitoru aktivní, je třeba monitor se zdrojovým počítačem propojit prostřednictvím rozbočovacího kabelu USB. Viz krok 4 v části [Připojení kabelů na stránce 9](#).



Odstranění podstavce monitoru

Stojan lze od obrazovky monitoru odebrat, aby bylo možné obrazovku připevnit na zeď, otočné rameno nebo na jiné zařízení.

⚠ UPOZORNĚNÍ: Než začnete s demontáží monitoru ujistěte se, že je vypnutý a že jsou odpojeny všechny kabely.

1. Odpojte a odstraňte z monitoru všechny kabely.
2. Položte monitor displejem dolů na rovný povrch, pokrytý čistou, suchou látkou.
3. Zatlačte nahoru na západku u středu spodní strany monitoru a uvolněte nástavec HP Quick Release 2 (1).
4. Otáčejte dno podstavce nahoru, dokud montážní deska neuvolní výřez v panelu (2).
5. Vysuňte podstavec z výřezu (3).

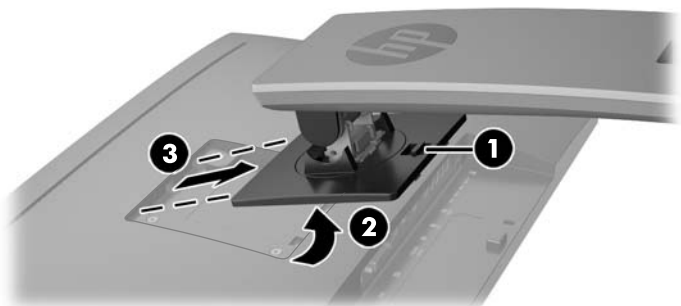

Montáž monitoru

Monitor může být připevněn na zeď, otočné rameno nebo jiná upevňovací zařízení

📝 POZNÁMKA: Tento přístroj by měl být připevněn držákem pro instalaci na zeď, který je na seznamu UL nebo CSA.

⚠ UPOZORNĚNÍ: Tento monitor je vybaven 100 mm montážními otvory standardu VESA. K uchycení instalační sestavy jiného výrobce k tomuto monitoru jsou nutné čtyři 4 mm šrouby se stoupáním závitu 0,7 a délkou 10 mm. Delší šrouby nelze použít, mohlo by dojít k poškození monitoru. Je nutné ověřit, zda řešení sestavení daného výrobce je v souladu se standardem VESA a zda je dimenzováno pro podporu hmotnosti zobrazovacího panelu monitoru. Nejlepšího výsledku dosáhnete při použití napájecího kabelu a videokabelů, které jsou dodávány s monitorem.

Montáž monitoru na montážní úchyt

Chcete-li namontovat panel monitoru na montážní úchyt:

1. Oddělte monitor od stojanu. [Odstranění podstavce monitoru na stránce 19.](#)

2. Odšroubujte čtyři šrouby z otvorů VESA umístěných na zadní stěně panelu monitoru.

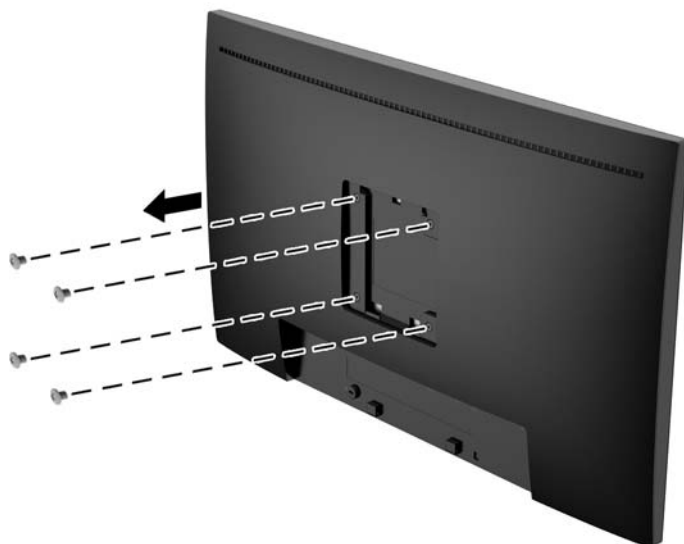

3. Pomocí čtyř šroubů, které byly vyjmuty z otvorů VESA na zadní stěně panelu monitoru připevněte montážní desku na zeď nebo otočné rameno podle svého výběru.

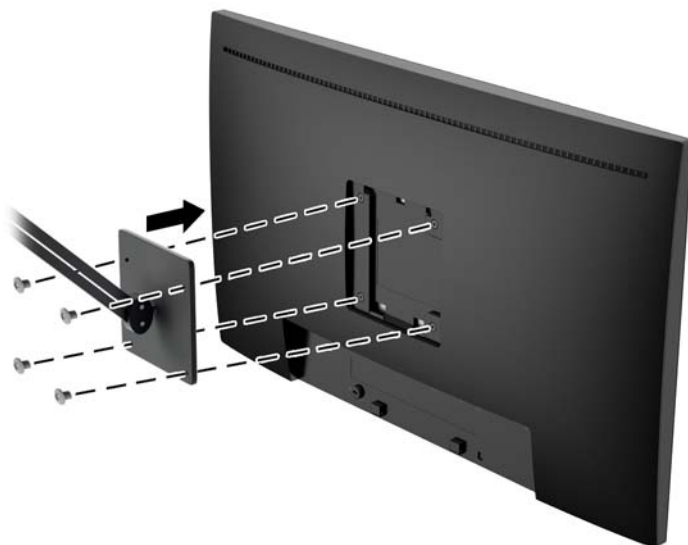

Vyhledání sériového a produktového čísla

Sériové a produktové číslo je umístěno na štítku na zadním panelu čela displeje. Tato čísla budete potřebovat, pokud budete společnost HP kontaktovat ohledně svého modelu monitoru.

 **POZNÁMKA:** Aby bylo možné přečíst štítek, může být nutné displej částečně natočit.

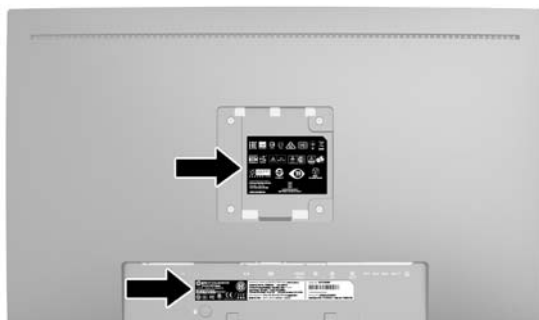

Instalace kabelového zámku

Monitor můžete na fixním objektu zajistit pomocí volitelného lankového zámku, který je dostupný u společnosti HP.

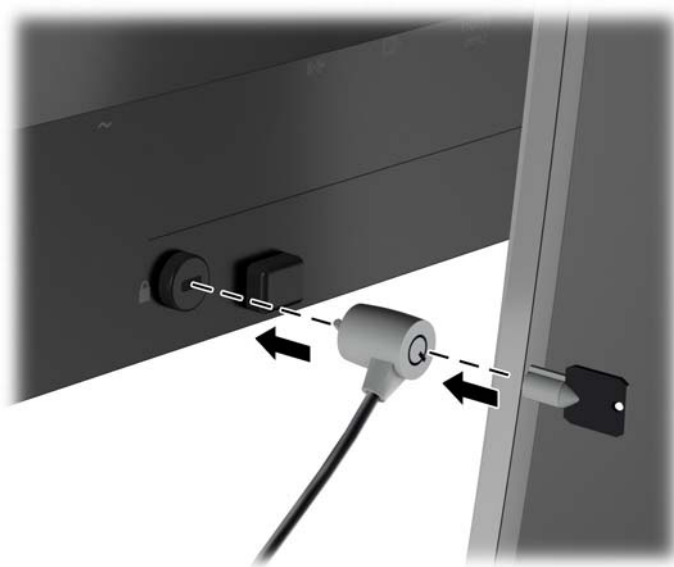

4 Ovládání monitoru

Software a nástroje

Disk dodaný s monitorem obsahuje soubory, které můžete nainstalovat na svůj počítač:

- soubor .INF
- Soubory ICM (Image Color Matching) (jeden pro každý zkalibrovaný barevný prostor)

Informační soubor

Soubor .INF definuje prostředky monitoru používané operačními systémy Microsoft Windows k zajištění kompatibility s grafickým adaptérem počítače.

Tento monitor je kompatibilní s funkcí Plug and Play systému Microsoft Windows, bude proto fungovat správně i bez instalace souboru .INF. Kompatibilita monitoru s funkcí Plug and Play vyžaduje, aby byla grafická karta počítače kompatibilní se standardem VESA DDC2 a aby byl monitor připojen přímo ke grafické kartě. Metoda Plug and Play nebude funkční, pokud bude monitor připojen samostatnými konektory typu BNC nebo přes distribuční vyrovnávací paměti či krabice.

Soubor Image Color Matching (Korekce Barev)

Soubory .ICM jsou datové soubory, které spolu s grafickými programy slouží ke konzistentnímu přenosu barev z obrazovek monitorů na tiskárny a ze skenerů na obrazovky monitorů. Tento soubor je aktivován grafickými programy, které tuto funkci podporují.



POZNÁMKA: Profil barev .ICM je napsán tak, aby vyhovoval specifikaci konsorcia ICC (International Color Consortium) pro formát profilu.

Instalace souborů .INF a .ICM

Zjistíte-li, že potřebujete provést aktualizaci, můžete soubory INF a ICM nainstalovat z disku nebo je stáhnout z webu.

Instalace z disku

Postup instalace souborů INF a ICM do počítače z disku:

1. Vložte disk do optické jednotky počítače. Zobrazí se nabídka disku.
2. Prohlédněte si soubor **HP Monitor Software Information** (informace o softwaru pro monitory HP).
3. Zvolte položku **Instalovat software ovladače monitoru**.
4. Postupujte podle pokynů na obrazovce.
5. Zkontrolujte, zda se v ovládacím panelu Zobrazení systému Windows objeví správné hodnoty rozlišení a obnovovacích frekvencí.



POZNÁMKA: Pokud dojde k chybě instalace, bude pravděpodobně nutné z disku ručně nainstalovat digitálně podepsané soubory .INF a .ICM monitoru. Informace naleznete v souboru HP Monitor Software Information (informace o softwaru pro monitory HP) na disku.

Stažení z webu

Pokud nemáte k dispozici počítač nebo zdrojové zařízení s optickou jednotkou, můžete si nejnovější verzi souborů .INF a .ICM stáhnout z webové stránky podpory monitorů HP:

1. Přejděte na adresu <http://www.hp.com/support> a vyberte svůj region (zemi) a jazyk.
2. Vyberte položku **Ovladače a stažení**, do vyhledávacího pole **Najít můj produkt** zadejte model svého monitoru a klikněte na tlačítko **Vpřed**.
3. V případě potřeby vyberte svůj monitor ze seznamu.
4. Vyberte svůj operační systém a klepněte na tlačítko **Další**.
5. Kliknutím na tlačítko **Driver - Display/Monitor** (Ovladač – displej/monitor) otevřete seznam ovladačů.
6. Klikněte na ovladač.
7. Klepněte na kartu **Požadavky na systém** a ověřte, zda váš systém splňuje minimální požadavky programu.
8. Klikněte na tlačítko **Stáhnout** a podle pokynů na obrazovce stáhněte software.

Použití obrazovkové nabídky OSD

Obrazovou nabídku (OSD) lze použít k úpravě nastavení obrazovky monitoru podle vašich preferencí. K nastavení můžete získat přístup v nabídce OSD s použitím tlačítek na předním panelu monitoru.

Pokud chcete přejít do nabídky OSD a provádět úpravy, postupujte takto:

1. Ne-li monitor dosud zapnutý, zapněte jej stisknutím tlačítka napájení.
2. Pro přístup k nabídce OSD stiskněte jedno z pěti funkčních tlačítek na čelním panelu (kromě tlačítka napájení), čímž tlačítka aktivujete. Pro otevření nabídky OSD stiskněte tlačítko **Nabídka**.
3. Pro pohyb v nabídce, výběr a nastavení možností nabídky použijte přet funkčních tlačítek. Popisy tlačítek jsou proměnlivé v závislosti na tom, která nabídka či podnabídka je aktivní.

Následující tabulka obsahuje výběr nabídky v hlavní nabídce.

Hlavní nabídka	Popis
Svitivost	Slouží k nastavení úrovně jasu obrazovky.
Color Control (Ovládání barev)	Slouží k výběru a nastavení barev na obrazovce.
Input Control (Ovládání vstupu)	Vybere vstupní videosignál.
Image Control (Nastavení zobrazení)	Nastavuje obraz na obrazovce.
PIP Control (ovládání PIP)	Slouží k výběru a nastavení obrazu v obraze.
Power Control (Ovládání napájení)	Slouží k úpravě nastavení napájení.
OSD Control (ovládání PIP)	Nastavuje ovládací nabídky na obrazovce OSD a funkčních tlačítek.
Management (Správa)	Povolí/zakáže podporu DDC/CI a vrátí všechna nastavení nabídky OSD do výchozího továrního nastavení.
Jazyk	Vybere jazyk zobrazení nabídky OSD. Výchozí nastavení je Angličtina.
Informace	Zobrazuje důležité informace o monitoru.
Konec	Vystoupí z obrazovky nabídky OSD.

Použití funkcí Picture-in-Picture (PIP) a Picture-beside-Picture (PBP)

Tento monitor podporuje režim PIP, kde se zdrojový obrázek překrývá přes jiný i režim PBP, kde je zdroj umístěn těsně vedle jiného a to vodorovně (při orientaci na šířku) nebo svisle (orientace na výšku).

Jak používat PIP nebo PBP:

1. K monitoru připojte druhý vstupní zdroj.
2. Pro aktivaci tlačítek stiskněte některé z pěti funkčních tlačítek na čelním panelu a pro otevření OSD stiskněte tlačítko **Menu** (Nabídka).
3. V nabídce OSD vyberte **PIP Control** (ovládání PIP) > **PIP On/Off** (Zap/vyp PIP) a potom vyberte možnost **Picture-in-Picture** nebo **Picture-beside-Picture**.
4. Monitor začne skenovat sekundární vstupy, aby detekoval platný vstup a použije jej pro obrázek PIP/PBP. Pokud chcete změnit vstup PIP/PBP, vyberte v nabídce OSD možnost **PIP Input** (vstup PIP) a vyberte požadovaný vstup.
5. Pokud chcete změnit velikost zobrazení PIP, vyberte v nabídce OSD možnost **PIP Size** (velikost PIP) a potom vyberte požadovanou velikost.
6. Pokud chcete upravit umístění PIP, v nabídce OSD vyberte možnost **PIP Position** (Umístění PIP) a vyberte požadovanou polohu.

Multistreaming na portu DisplayPort

Pokud používáte DisplayPort jako primární zdroj videovstupu, můžete vysílat datové proudy do dalších řetězově propojených monitorů na portu DisplayPort. Do této konfigurace lze propojit až čtyři monitory, je-li podporovaná grafickou kartou.

Jak používat multistreaming na portu DisplayPort:

1. Ujistěte se, zda je DisplayPort používán jako primární videovstup.
2. Přidejte druhý monitor připojením kabelu DisplayPort mezi port DisplayPort OUT na primárním monitoru a port DisplayPort IN na sekundárním multistreamovém monitoru nebo vstupní port DisplayPort na sekundárním monitoru, který nepodporuje multistreaming.

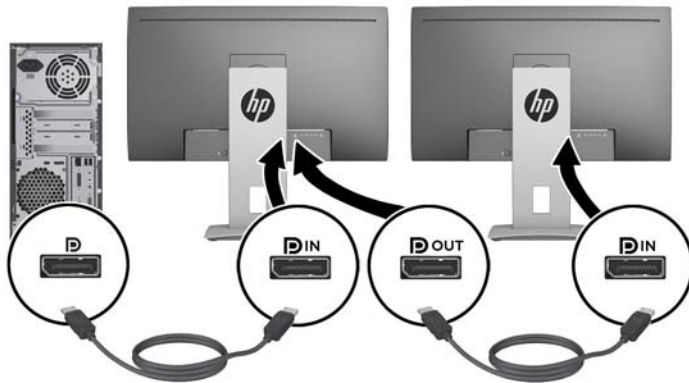

3. Připojený monitor můžete nastavit, aby zobrazoval stejný obraz jako primární monitor nebo obraz jiný. V nabídce OSD pro připojený monitor vyberte možnost **Management (správa) > DisplayPort Output** (výstup DisplayPort) a vyberte jednu z následujících možností:
 - a. **DisplayPort 1.1 Compatibility Mode** (režim kompatibility DisplayPort 1.1, výchozí nastavení) – umožňuje, aby byl stejný videoobraz vysílán do všech monitorů připojených za monitorem, který konfiguruje
 - b. **DisplayPort 1.2** – umožňuje, aby byl do všech monitorů připojených za monitorem, který konfiguruje, vysílán odlišný obraz
4. Po nastavení režimu kompatibility DisplayPort v nabídce OSD použijte nastavení displeje operačního systému počítače k nastavení režimu displeje pro sekundární monitor, aby zrcadlil obraz primárního displeje nebo rozšířil druhý displej na odlišný obraz oproti primárnímu displeji.

Pokud hodláte zapojit další monitory (maximálně čtyři), musí všechny monitory v řetězu kromě posledního podporovat multistreaming na portu DisplayPort.

Propojte monitor z portu DisplayPort OUT do portu DisplayPort IN dalšího monitoru, až dosáhnete požadovaného počtu displejů.

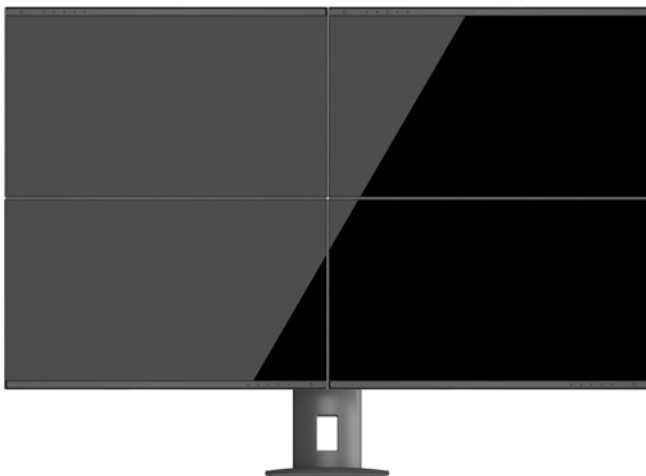

Pokud chcete na každé obrazovce zobrazovat různé informace, ujistěte se, zda jsou všechny monitory pro odchozí data zkonfigurovány na režim DisplayPort 1.2 podle dříve uvedeného popisu.

Počet monitorů, které můžete propojit prostřednictvím vysílání více datových proudů přes port DisplayPort závisí na množství faktorů, včetně rozlišení a period sledování použitých pro každý monitor a schopnostech vaší GPU nebo vestavěného grafického systému. Projděte si příručku, která byla dodána s vaší grafickou kartou, abyste zjistili více informací o jejích možnostech.

Resolution (Rozlišení)	Multistreaming maximální množství displejů
1280 x 720	4
1600 x 900	4
1920 x 1080	4
1920 x 1200	2
2560 x 1440	2

Použití režimu automatického spánku

Tento displej podporuje možnost nabídky OSD (On-Screen Display) nazývanou **Auto-Sleep Mode** (Režim automatického spánku), která umožňuje povolit nebo zakázat stav snížené spotřeby energie pro displej. Když je režim Auto-Sleep Mode povolený (povolený je ve výchozím nastavení), monitor přejde při signalizaci režimu nízké spotřeby energie hostitelským počítačem do stavu snížené spotřeby energie (nepřítomnost horizontálního nebo vertikálního synchronizačního signálu).

Po přechodu do tohoto režimu spánku se sníženou spotřebou energie je obrazovka monitoru potlačena, dojde k vypnutí podsvícení a kontrolka napájení se rozsvítí oranžově. Když se monitor nachází v tomto režimu snížené spotřeby energie, je jeho příkon menší než 0,5 W. Monitor se probudí z tohoto režimu spánku, když do něho hostitelský počítač vyšle aktivní signál (např. pokud aktivujete myš nebo klávesnici).

Režim automatického spánku můžete vypnout nabídkou OSD. Pro aktivaci tlačítek stiskněte některé z pěti funkčních tlačítek na čelním panelu a pro otevření OSD stiskněte tlačítko **Menu** (Nabídka). V nabídce OSD stiskněte možnost **Power Control** (Řízení napájení) > **Auto-Sleep Mode** (Režim spánku) > **Disable** (Zakázat).

A Technické údaje



POZNÁMKA: Všechny technické specifikace představují typické parametry získané od výrobců komponent HP; skutečný výkon zařízení se může lišit.

Pro nalezení nejnovějších technických údajů nebo dalších specifikací tohoto produktu jděte na <http://www.hp.com/go/quickspecs/> a vyhledejte specifický model monitoru a najdete jeho příslušné specifikace.

Full HD/QHD modely 23,8 palců

Obrazovka	obrazovka široká 60 cm	Širokoúhlá obrazovka 23,8 palců
Typ	TFT-LCD	
Velikost viditelného obrazu	úhlopříčka 60 cm	úhlopříčka 23,8 palců
Maximální váha (po vybalení)	Full HD 5,2 ± 0,25 kg QHD 5,5 ± 0,25 kg	Full HD 11,45 ± 0,55 lbs QHD 12,11 ± 0,55 lbs
Rozměry (včetně podstavce)		
Výška (nejvyšší poloha)	50,56 cm	19,91 palců
Výška (nejnižší poloha)	37,56 cm	14,79 palců
Hloubka	21,02 cm	8,28 palců
Šířka	54,06 cm	21,28 palců
Maximální grafické rozlišení	1920 × 1080 (60 Hz) (Full HD) 2560 × 1440 (60 Hz) (QHD)	
Optimální grafické rozlišení	1920 × 1080 (60 Hz) (Full HD) 2560 × 1440 (60 Hz) (QHD)	
Požadavky na teplotu prostředí		
Provozní teplota	5 až 35 °C	41 až 95 °F
Teplota skladování	-20 až 60 °C	-4 až 140 °F
Zdroj napájení	100 – 240 V stř., 50/60 Hz	
Vstupy	Jeden konektor HDMI/MHL, jeden konektor DisplayPort, jeden konektor Mini-DisplayPort, jeden konektor DVI (dodané kabely se liší podle oblasti)	

Model 24 palců

Obrazovka	obrazovka široká 61 cm	Širokoúhlá obrazovka 24 palců
Typ	TFT-LCD	
Velikost viditelného obrazu	úhlopříčka 61 cm	úhlopříčka 24 palců

Maximální váha (po vybalení)	5,6 ± 0,25 kg	12,35 ± 0,55 lbs
Rozměry (včetně podstavce)		
Výška (nejvyšší poloha)	52,02 cm	20,481 palců
Výška (nejnižší poloha)	39,02 cm	15,36 palců
Hloubka	21,02 cm	8,28 palců
Šířka	53,38 cm	21,02 palců
Maximální grafické rozlišení	1920 x 1200 (60 Hz)	
Optimální grafické rozlišení	1920 x 1200 (60 Hz)	
Požadavky na teplotu prostředí		
Provozní teplota	5 až 35 °C	41 až 95 °F
Teplota skladování	-20 až 60 °C	-4 až 140 °F
Zdroj napájení	100 – 240 V stř., 50/60 Hz	
Vstupy	Jeden konektor HDMI/MHL, jeden konektor DisplayPort, jeden konektor Mini-DisplayPort, jeden konektor DVI (dodané kabely se liší podle oblasti)	

Model QHD 25 palců

Displej	obrazovka široká 63,44 cm	Širokouhrlá obrazovka 24,98 palců
Typ	LCD	
Velikost viditelného obrazu	55,30 x 31,10 cm	21,77 x 12,24 palce
Maximální hmotnost (bez obalu)	7,06 kg	15,56 lb
Rozměry (včetně podstavce)		
Výška (nejvyšší poloha)	52,15 cm	20,53 palců
Výška (nejnižší poloha)	39,15 cm	15,41 palců
Hloubka	21,82 cm	8,59 palců
Šířka	57,05 cm	22,46 palců
Maximální grafické rozlišení	2560 x 1440 (60 Hz)	
Optimální grafické rozlišení	2560 x 1440 (60 Hz)	
Požadavky na teplotu prostředí		
Provozní teplota	5 až 35 °C	41 až 95 °F
Teplota skladování	-20 až 60 °C	-4 až 140 °F
Zdroj napájení	100 - 240 VAC 50/60 Hz	
Vstupní svorka	Jeden konektor HDMI/MHL, jeden konektor DisplayPort, jeden konektor Mini-DisplayPort, jeden konektor DVI (dodané kabely se liší podle oblasti)	

Model QHD 27 palců

Obrazovka	obrazovka široká 68,47 cm	Širokoúhlá obrazovka 27 palců
Typ	LCD	
Velikost viditelného obrazu	59,67 x 33,57 cm	23,49 x 13,22 palce
Maximální váha (po vybalení)	7,66 kg	16,89 lb
Rozměry (včetně podstavce)		
Výška (nejvyšší poloha)	53,37 cm	21,01 palců
Výška (nejnižší poloha)	40,37 cm	15,89 palců
Hloubka	21,82 cm	8,59 palců
Šířka	61,43 cm	24,16 palců
Maximální grafické rozlišení	2560 x 1440 (60 Hz)	
Optimální grafické rozlišení	2560 x 1440 (60 Hz)	
Požadavky na teplotu prostředí		
Provozní teplota	5 až 35 °C	41 až 95 °F
Teplota skladování	-20 až 60 °C	-4 až 140 °F
Zdroj napájení	100 – 240 V stř., 50/60 Hz	
Vstupy	Jeden konektor HDMI/MHL, jeden konektor DisplayPort, jeden konektor Mini-DisplayPort, jeden konektor DVI (dodané kabely se liší podle oblasti)	

Zjištění předvoleb rozlišení obrazu

Níže uvedená rozlišení obrazu jsou nejčastěji používané režimy a současně výchozí hodnoty nastavené výrobcem. Tento monitor automaticky rozpozná tyto přednastavené režimy, které se zobrazí ve správné velikosti a na středu obrazovky.

Model Full HD 23,8 palců

Předvolba	Formát v pixelech	Horiz. frekv. (kHz)	Vert. frekv. (Hz)
1	640 × 480	31,469	59,940
2	800 × 600	37,879	60,317
3	1024 × 768	48,363	60,004
4	1280 × 720	45,000	59,940
5	1280 × 800	49,702	59,810
6	1280 × 1024	63,981	60,020
7	1366 × 768	47,712	59,790
8	1440 × 900	55,935	59,887

9	1600 × 900	60,000	60,000
10	-	-	-
11	1680 × 1050	65,290	59,954
12	1920 × 1080	67,5	60,00

Model 24 palců

Předvolba	Formát v pixelech	Horiz. frekv. (kHz)	Vert. frekv. (Hz)
1	640 × 480	31,469	59,940
2	800 × 600	37,879	60,317
3	1024 × 768	48,363	60,004
4	1280 × 720	45,000	59,940
5	1280 × 800	49,702	59,810
6	1280 × 1024	63,981	60,020
7	1366 × 768	47,712	59,790
8	1440 × 900	55,935	59,887
9	1600 × 900	60,000	60,000
10	1600 × 1200	75,000	60,000
11	1680 × 1050	65,290	59,954
12	1920 × 1080	67,500	60,000
13	1920 × 1200	74,038	59,950

Modely QHD 23,8 palce/25 palců/27 palců

Předvolba	Formát v pixelech	Horiz. frekv. (kHz)	Vert. frekv. (Hz)
1	640 × 480	31,469	59,940
2	-	-	-
3	800 × 600	37,879	60,317
4	1024 × 768	48,363	60,004
5	1280 × 720	45,000	60,000
6	1280 × 800	49,702	59,810
7	1280 × 1024	63,981	60,020
8	1366 × 768	48,000	60,000
9	1440 × 900	55,935	59,887

10	1600 × 900	60,000	60,000
11	1600 × 1200	75,000	60,000
12	1680 × 1050	65,290	59,954
13	1920 × 1080	67,500	60,000
14	1920 × 1200	74,038	59,950
15	1920 × 1200	74,556	59,885
16	2560 × 1440	88,787	59,951

Videoformáty HD

Přednastavený režim	Název časování	Formát v pixelech	Hor. frekv. (kHz)	Ver. frekv. (Hz)
1	480p	640 × 480	31,469	59,940
2	480p	720 × 480	31,469	59,940
3	720p60	1280 × 720	45,000	60,000
4	576p	720 × 576	31,250	50,000
5	720p50	1280 × 720	37,500	50,000
6*	1080i60	1920 × 1080	33,750	60,000
7*	1080i50	1920 × 1080	28,125	50,000
8	1080p60	1920 × 1080	67,500	60,000
9	1080p50	1920 × 1080	56,250	50,000
10	1080p30	1920 × 1080	33,750	30,000

* Pouze pro vstup HDMI

B Podpora a odstraňování problémů

Řešení obecných potíží

V následující tabulce je uveden seznam možných problémů, možné příčiny jednotlivých problémů a doporučená řešení.

Problém	Možná příčina	Řešení
Obrazovka je prázdná nebo bliká.	Síťový kabel je odpojený.	Připojte síťový kabel.
	Tlačítko napájení je vypnuté.	Stiskněte tlačítko napájení na předním panelu. POZNÁMKA: Jestliže stisknutí tlačítka napájení nemá žádný efekt, pro vypnutí funkce uzamčení tlačítka napájení stiskněte toto tlačítko na 10 sekund.
	Videokabel není správně připojený.	Řádně připojte videokabel. Více informací naleznete v kapitole Připojení kabelů na stránce 9 .
	Systém je ve spánkovém režimu.	Stisknutím libovolné klávesy na klávesnici nebo posunutím myši deaktivujte nástroj pro vypnutí obrazovky.
	Kompatibilita video karty.	Otevřete nabídku OSD a vyberte nabídku Input Control (Kontrola vstupu). Nastavte možnost Auto-Switch Input (Vstup automatického vypnutí) na Off (Vypnuto) a ručně vyberte vstup.
Obraz je rozostřený, nejasný nebo příliš tmavý.	Jas je příliš slabý.	Otevřete nabídku OSD a výběrem možnost Brightness (Jas) podle potřeby upravte měřítko jasu.
Na obrazovce se zobrazí zpráva Check Video Cable (Zkontrolujte videokabel).	Videokabel monitoru je odpojený.	Propojte příslušný kabel videosignálu mezi počítač a monitor. Napájení počítače musí být během připojování videokabelu vypnuté.
Na obrazovce se zobrazí zpráva Input Signal Out of Range (Vstupní signál mimo rozsah).	Rozlišení a/nebo obnovovací frekvence zobrazení jsou nastaveny na vyšší hodnotu, než jakou podporuje váš monitor.	Změňte nastavení na podporované hodnoty (viz Zjištění předvoleb rozlišení obrazu na stránce 29).
Monitor je vypnutý, ale nezdá se, že by přešel do úsporného režimu s nízkou spotřebou energie.	Možnost úsporného režimu monitoru je vypnutá.	Otevřete nabídku OSD a vyberte možnosti Power Control (Řízení napájení) > Auto-Sleep Mode (Automatický režim spánku) a potom nastavte automatický režim spánku na On (Zapnuto).
Zobrazí se OSD Lockout (Nabídka na obrazovce uzamčena).	Je aktivována funkce uzamčení nabídky na obrazovce.	Funkci OSD Lockout (OSD uzamčeno) vypnete stiskem tlačítka Menu (Nabídka) na předním panelu a jeho podržením po dobu 10 sekund.
Zobrazí se Power Button Lockout (Uzamčení tlačítka napájení).	Je zapnuta funkce uzamčení tlačítka napájení.	Tlačítko napájení odemknete jeho stisknutím na 10 sekund.

Uzamčení tlačítek

Přidržíte-li tlačítko napájení nebo tlačítko **Menu** po dobu deseti sekund, dojde k uzamčení funkce tlačítek. Opětovným přidržetím tlačítka na dobu deseti vteřin můžete funkci obnovit. Tato funkce je dostupná pouze v případech, že je displej napájen, zobrazuje aktivní signál a nabídka OSD je aktivní.

Podpora produktu

Další informace o používání monitoru naleznete na stránkách <http://www.hp.com/support>. Vyberte svou zemi nebo oblast, klepněte na odkaz **Řešení problémů**, do vyhledávacího okna zadejte hledaný model a klikněte na tlačítko **Vyhledat**.



POZNÁMKA: Uživatelská příručka, referenční materiály a ovladače monitoru jsou dostupné na stránkách <http://www.hp.com/support>.

Pokud informace, uvedené v této příručce, nevyřeší vaše dotazy, můžete kontaktovat podporu. Informace o podpoře v USA naleznete na stránce <http://www.hp.com/go/contactHP>. Pro celosvětovou podporu přejděte na stránku http://welcome.hp.com/country/us/en/wwcontact_us.html.

Zde je k dispozici:

- Online diskuze s technikem HP



POZNÁMKA: Když není diskuze podpory dostupná v jistém jazyce, je dostupná v angličtině.

- Vyhledání telefonních čísel podpory
- Vyhledání střediska služeb společnosti HP

Příprava na volání technické podpory

Jestliže nemůžete vyřešit potíž pomocí tipů pro řešení potíží v tomto oddíle, bude pravděpodobně nutné zavolat technickou podporu. Před voláním si připravte následující informace:

- Číslo modelu monitoru
- Sériové číslo monitoru
- Datum zakoupení na faktuře
- Podmínky, za jakých došlo k potíži
- Zobrazená chybová zpráva
- Konfigurace hardwaru
- Název a verze hardwaru a softwaru, který používáte

C Zásady týkající se kvality monitoru LCD a pixelů

Monitor LCD TFT používá vysoce přesnou technologii a je vyroben v souladu se standardy společnosti HP s cílem zaručit bezproblémový výkon. Přesto však může mít obrazovka určité kosmetické kazy, které se projevují jako malé světlé nebo tmavé body. Tyto vady jsou obvyklé u všech obrazovek LCD používaných u produktů všech výrobců a nejedná se o vady specifické pro monitory LCD společnosti HP. Tyto kazy jsou způsobeny jedním či více vadnými pixely či subpixely.

- Každý pixel se skládá z červeného, zeleného a modrého subpixelu.
- Celý vadný pixel je vždy zapnutý (projeví se jako světlý bod na tmavém pozadí) nebo je vždy vypnutý (tmavý bod na světlém pozadí). Světlý vadný pixel je viditelnější než tmavý.
- Vadný subpixel (vadný bod) je méně viditelný než vadný celý pixel. Je menší a je viditelný pouze na určitém pozadí.

Při hledání vadných pixelů by měl být monitor prohlížen v běžných provozních podmínkách, běžném provozním režimu s podporovaným rozlišením a obnovovací frekvencí, ze vzdálenosti přibližně 50 cm.

Společnost HP očekává, že technologie výroby monitorů LCD se bude v budoucnu zlepšovat tak, aby monitory obsahovaly méně kosmetických vad. Společnost HP v případě zdokonalení technologie výroby upraví své směrnice pro monitory LCD.

D Usnadnění

Společnost HP navrhuje, vydává a prodává produkty a služby, které může používat kdokoli, včetně lidé s postiženími, a to jak samostatně nebo s příslušnými pomocnými zařízeními.

Podporované pomocné technologie

Produkty HP podporují širokou škálu pomocných technologií operačního systému a mohou být nakonfigurovány pro práci s dalšími pomocnými technologiemi. Pro získání dalších informací o pomocných funkcích použijte funkci hledání na svém zařízení.



POZNÁMKA: Pro další informace o konkrétních produktech pomocných technologií kontaktujte zákaznickou podporu tohoto produktu.

Kontakt zákaznické podpory

My dostupnost našich produktů a služeb neustále vylepšujeme, a zpětnou vazbu od uživatelů uvítáme. Máte-li s některým z produktů problém, nebo pokud nám chcete něco sdělit o funkcích usnadnění přístupu, které vám pomohly, kontaktujte nás od pondělí do pátku, od 6.00 do 21.00 horského času, na čísle (888) 259-5707. Pokud jste neslyšící nebo nedoslýchaví a používáte TRS/VRS/WebCapTel, se žádostmi o technickou podporu nebo pokud máte dotazy k usnadnění přístupu, kontaktujte nás telefonicky od pondělí do pátku, od 6.00 do 21.00 horského času na čísle (877) 656-7058.